

Использование вкладыша 600 1-2-H-3

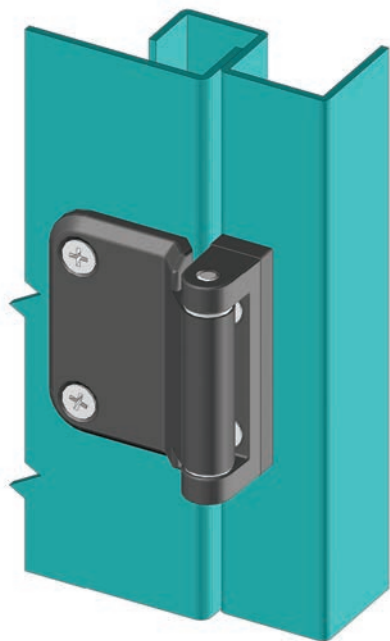
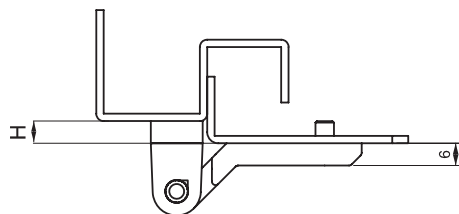

H
06
12
18

600

УГЛОВАЯ ПЕТЛЯ



LH/RH



- Конструкция предназначена для ровных дверей с боковым креплением
- Для дверей с боковым креплением с изгибом 0-15 мм
- Штифты и пластиковые направляющие поставляются отдельно

ПРИМЕНЕНИЕ

Установки центральной системы кондиционирования воздуха, электрические панели, пеналы для оборудования

МАТЕРИАЛ

КОРПУС: Zamak
DIN-EN 1774-ZnAl4Cu1
ШТИФТ: сталь
ШАРИКОПОДШИПНИК: делрин

ФИНИШНОЕ ПОКРЫТИЕ

Черное покрытие

КОД ИЗДЕЛИЯ

600	-	1	-	2	-	H	-	3
КОД ГРУППЫ		МАТЕРИАЛ		ФИНИШНОЕ ПОКРЫТИЕ		ВЫСОТА		ВЕРСИЯ

МАТЕРИАЛ	M	ФИНИШНОЕ ПОКРЫТИЕ	F
Zamak	1	Черное покрытие	2

Угол поворота петли

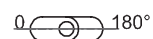

 **Примечание:** Болты не поставляются

УГЛОВЫЕ ПЕТЛИ

ПЕТЛИ ДЛЯ ТЕПЛОХЛАДОТЕХНИКИ (2D)

600



LH/RH

2D

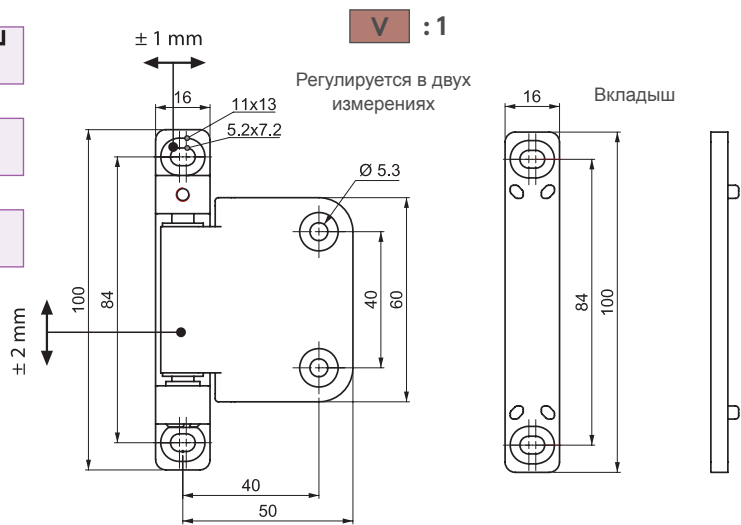

- Конструкция предназначена для ровных дверей с боковым креплением
- Для дверей с боковым креплением с изгибом 0-15 мм
- Петли поставляются предварительно собранными для уменьшения трудозатрат
- Размеры двери регулируются в двух измерениях
- Осевая регулировка составляет ± 2 мм. Радиальная регулировка составляет ± 1 мм

ПРИМЕНЕНИЕ

Установки центральной системы кондиционирования воздуха, электрические панели, пеналы для оборудования

МАТЕРИАЛ

КОРПУС: Zamak
DIN-EN 1774-ZnAl4Cu1

ШТИФТ: сталь
ШАРИКОПОДШИПНИК: делрин

ФИНИШНОЕ ПОКРЫТИЕ

Черное покрытие

Использование вкладыша
600 1-2-H-1

H
05
10
15

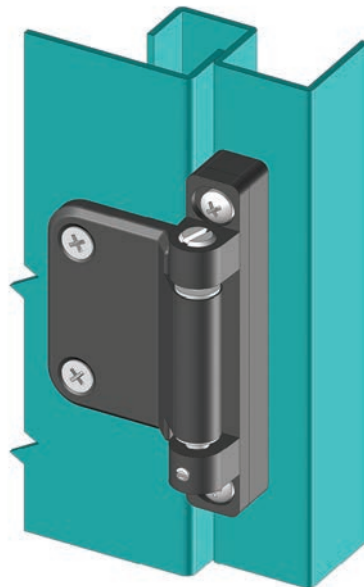
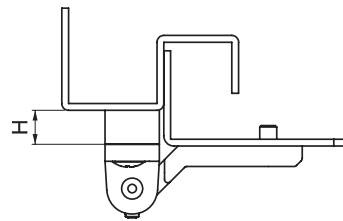

Угол поворота петель



Примечание: Болты не поставляются

КОД ИЗДЕЛИЯ



МАТЕРИАЛ	M	ФИНИШНОЕ ПОКРЫТИЕ	F
Zamak	1	Черное покрытие	2

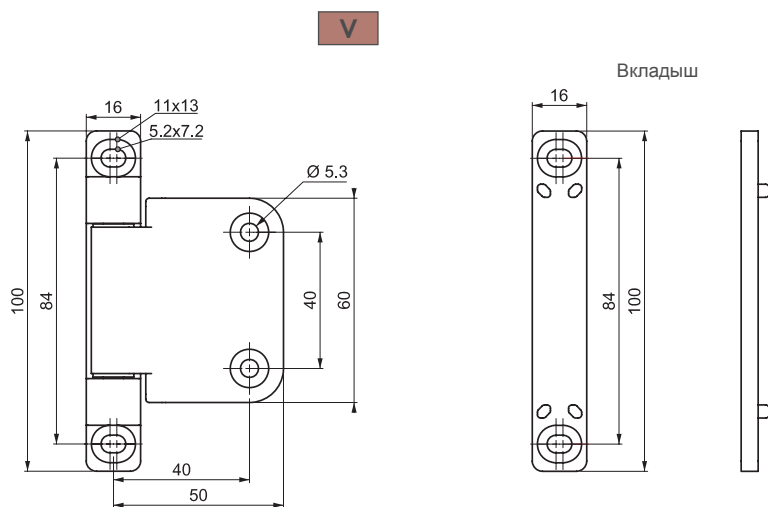

Использование вкладыша
600 1-2-H-2

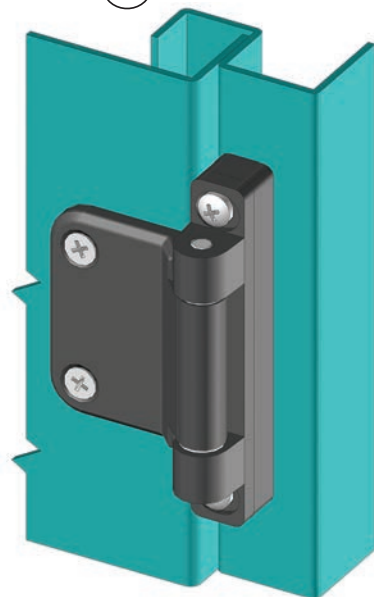
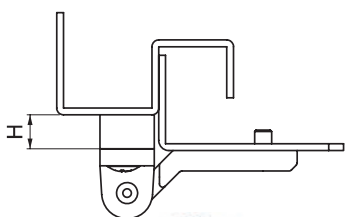

600

УГЛОВАЯ ПЕТЛЯ



LH/RH



- Конструкция предназначена для ровных дверей с боковым креплением
- Для дверей с боковым креплением с изгибом 5-15 мм
- Петли поставляются предварительно собранными для уменьшения трудозатрат

ПРИМЕНЕНИЕ

Установки центральной системы кондиционирования воздуха, электрические панели, пеналы для оборудования

МАТЕРИАЛ

КОРПУС: Zamak
DIN-EN 1774-ZnAl4Cu1
ШТИФТ: сталь
ШАРИКОПОДШИПНИК: делрин

ФИНИШНОЕ ПОКРЫТИЕ

Черное покрытие

КОД ИЗДЕЛИЯ

600 - 1 - 2 - H - 2
 КОД ГРУППЫ МАТЕРИАЛ ФИНИШНОЕ ПОКРЫТИЕ ВЫСОТА ВЕРСИЯ

МАТЕРИАЛ	M	ФИНИШНОЕ ПОКРЫТИЕ	F
Zamak	1	Черное покрытие	2

Угол поворота петли

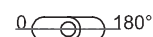

 **Примечание:** Болты не поставляются